



Принтер серии Latex 300

Руководство по подготовке места расположения

© Hewlett-Packard Development
Company, L.P., 2013 г.

Первое издание

Юридические уведомления

В содержание данного документа могут быть внесены изменения без предварительного уведомления.

Условия гарантии на продукцию и услуги HP определяются исключительно гарантийными талонами, предоставляемыми вместе с соответствующими продуктами и услугами. Никакая часть настоящего документа не может рассматриваться в качестве основания для дополнительных гарантийных обязательств. Компания HP не несет ответственности за технические и грамматические ошибки и неточности, которые могут содержаться в данном документе.

Содержание

1 Обзор	1
Введение	1
Документация	2
Ответственность пользователя	2
Сроки установки	2
2 Требования к подготовке рабочего места	3
Требования к физическому месту установки	3
Путь разгрузки	3
Требования к условиям эксплуатации	4
Вентиляция и кондиционирования воздуха	4
Проектирование оптимального помещения для печати	5
Характеристики рабочей станции процессора растровых изображений	5
Сеть	6
Расходные материалы для печати	6
Возврат списка требований к месту расположения	7
Электрическая конфигурация	7
Однофазная линия питания	7
Прерыватели цепи	7
Настенные электрические розетки и кабели питания	8
Скачки напряжения в сети	11
Заземление	12
3 Список требований к месту расположения	13

1 Обзор

Введение

Принтер поставляется готовым к использованию после выполнения некоторых простых процедур по установке, подробно описанных в разделе *Инструкции по сборке*. Важно, чтобы пользователи внимательно прочитали сведения, предоставленные в этом руководстве, и обеспечили полное соблюдение всех требований к установке и эксплуатации, требований техники безопасности, предупреждений и региональных правил и постановлений. Правильно подготовленное место расположения обеспечивает слаженную и быструю установку.

Документация

С принтером поставляются следующие руководства, которые также можно загрузить со страницы <http://www.hp.com/go/Latex300/manuals/>.

- Введение
- Ограниченная гарантия
- Юридическая информация
- Руководство по подготовке места расположения (данное руководство)
- Инструкции по сборке
- Руководство пользователя

Ответственность пользователя

Вы ответственны за подготовку физического места для установки принтера.

- Подготовьте электрическую систему здания, чтобы гарантировать соблюдение требований техники безопасности при работе с принтером и электротехнических норм и правил той страны, в которой установлено оборудование. См. раздел [Электрическая конфигурация на стр. 7](#).



ПРИМЕЧАНИЕ. Проверка квалифицированным электриком настройки и конфигурации электрической системы, которая будет использоваться для обеспечения питания принтера. См. раздел [Электрическая конфигурация на стр. 7](#).

- Соблюдение требований к температуре и влажности, а также надлежащей вентиляции принтера. См. раздел [Требования к условиям эксплуатации на стр. 4](#).
- Соблюдение всех требований к процессору растровых изображений, сети и расходных материалов для печати. См. разделы [Характеристики рабочей станции процессора растровых изображений на стр. 5](#), [Сеть на стр. 6](#) и [Расходные материалы для печати на стр. 6](#).
- Подготовка пути разгрузки для выгрузки и перемещения принтера в необходимое место. См. раздел [Путь разгрузки на стр. 3](#).

Сроки установки

Установка принтера займет не менее трех часов. Установщику может понадобиться помощь трех лиц для выполнения определенных заданий во время установки.

2 Требования к подготовке рабочего места

Требования к физическому месту установки

Путь разгрузки

Путь между областью разгрузки и областью установки принтера, включая коридоры и дверные проемы, через которые необходимо транспортировать принтер, необходимо проверить до прибытия принтера. Этот путь должен быть свободен в момент прибытия принтера.

Таблица 2-1 Физические характеристики принтера

	310-дюймовый принтер	330-дюймовый принтер	360-дюймовый принтер
Ширина	2307 мм	2561 мм	2561 мм
Глубина	840 мм	840 мм	840 мм
Высота	1380 мм	1380 мм	1380 мм
Вес	174 кг	188 кг	207 кг
Ширина с упаковкой	2541 мм	2795 мм	2795 мм
Глубина с упаковкой	765 мм	765 мм	765 мм
Высота с упаковкой	1239 мм	1239 мм	1239 мм
Вес с упаковкой	290 кг	304 кг	323 кг

Дверные проемы: минимальная требуемая ширина 1,01 м, минимальная требуемая высота 1,67 м.

Перед сборкой освободите перед принтером пространство не менее 3 м, а по бокам и сзади — по 1 м.

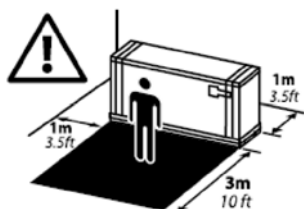

Для большинства процедур установки требуется один человек, но для выполнения некоторых действий понадобится четыре человека.





Требования к условиям эксплуатации

Для обеспечения правильной работы принтера следует поддерживать приведенные ниже условия окружающей среды в пределах указанных диапазонов. Их несоблюдение может привести к низкому качеству печати или повреждению чувствительных электронных компонентов.

Таблица 2-2 Требования к условиям эксплуатации принтера

Диапазон относительной влажности для лучшего качества печати	40–60%, в зависимости от типа носителя для печати
Диапазон относительной влажности для лучшего качества печати	20–80%, в зависимости от типа носителя для печати
Диапазон температуры для лучшего качества печати	От 20 до 25 °C (от 68 до 77 °F) (в зависимости от типа носителя для печати)
Диапазон температуры при печати	От 15 до 30°C
Диапазон температуры в нерабочем состоянии	От -25 до +55°C
Температурный градиент	не более 10°C/ч
Максимальная высота над уровнем моря при печати	3000 м

 **ПРИМЕЧАНИЕ.** Принтер должен находиться в помещении.

 **ПРИМЕЧАНИЕ.** Если перенести принтер или картриджи из холодного помещения в теплое и влажное, атмосферная влага может образовать конденсат на деталях принтера и картриджах и стать причиной утечки чернил и ошибок в работе принтера. В таких случаях компания HP рекомендует подождать по крайней мере 3 часа, прежде чем включать принтер или устанавливать картриджи, чтобы конденсат испарился.

Помимо температуры, влажности и температурного градиента необходимо соблюдать другие условия окружающей среды в процессе подготовки места установки.

- Не устанавливайте принтер в местах, где он открыт для воздействия прямых солнечных лучей или другого сильного источника света.
- Не устанавливайте принтер в пыльном помещении. Перед тем как переместить принтер на место установки, необходимо убрать скопившуюся пыль.

Вентиляция и кондиционирования воздуха

Как и при установке любого оборудования, при расчете мощности системы кондиционирования воздуха и вентиляции, которая обеспечивает комфортные рабочие условия, необходимо учитывать тепло, выделяемое принтером. Как правило, рассеянная мощность составляет 4,6 кВт (15,7 кВт/ч) для HP Latex 360, 2,6 кВт (8,9 кВт/ч) для HP 330 и 2,2 кВт (7,5 кВт/ч) для HP Latex 310. Системы кондиционирования воздуха и вентиляции должны соответствовать местным нормам и требованиям по охране окружающей среды, а также нормам по охране труда. Проконсультируйтесь со специалистом по системам кондиционирования воздуха или со специалистом по охране труда, окружающей среды и безопасности.

Наиболее детальный подход к обеспечению требуемой вентиляции указан в документе ANSI/ASHRAE (Американское общество инженеров по отоплению, холодильной технике и кондиционированию воздуха) 62.1-2007 Обеспечение нужного качества воздуха в помещениях при помощи систем вентиляции. Например, минимальная величина притока свежего воздуха в помещения для копировальных и печатных работ составляет 2,5 л/с.м² (0,5 куб.фут в мин./кв.фут).

Согласно требованиям Министерства профессиональной безопасности и здравоохранения США к воздействию летучих органических соединений от латексных чернил на водной основе компании HP на рабочем месте специальное вентиляционное оборудование (для фильтрации воздуха) не требуется.

Решение об установке специального вентиляционного оборудования принимает сам пользователь. По этому поводу клиент должен ознакомиться с требованиями и нормами страны/региона.

 **ПРИМЕЧАНИЕ.** Устройства вентиляции и кондиционирования воздуха не должны выпускать воздух непосредственно на принтер.

 **ПРИМЕЧАНИЕ.** Поддержание положительного давления воздуха в помещении для печати поможет предотвратить попадание пыли в помещение.

Проектирование оптимального помещения для печати

Для принтера требуется достаточно места для выполнения следующих задач:

- печать,
- замена рулона носителя для печати,
- обслуживание принтера и замена его компонентов,
- обеспечение достаточной вентиляции принтера.

Принтер имеет следующие размеры.

Таблица 2-3 Физические характеристики принтера

	310-дюймовый принтер	330/360-дюймовый принтер
Ширина	2307 мм	2561 мм
Глубина	840 мм	840 мм
Высота	1380 мм	1380 мм

Требования к месту установки представлены на следующем рисунке:

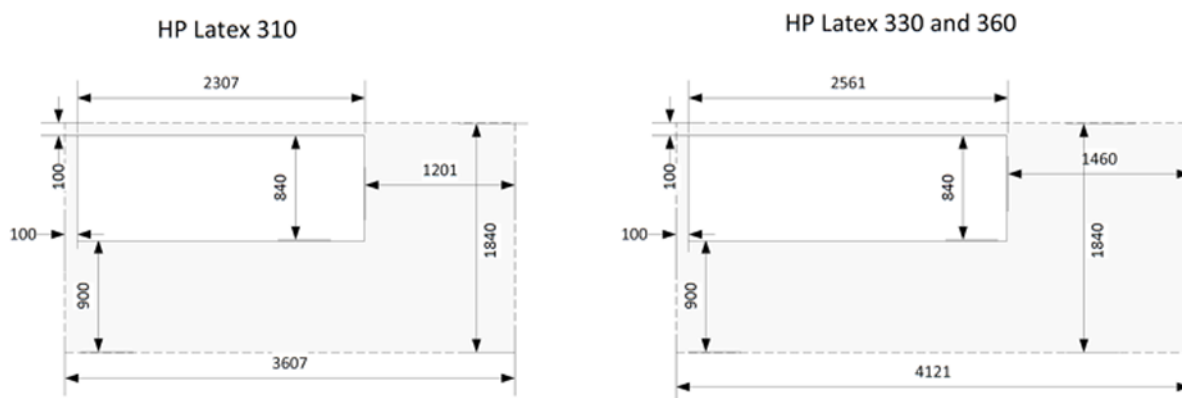

Характеристики рабочей станции процессора растровых изображений

Каждый процессор растровых изображений имеет определенные требования. Узнайте у своего поставщика требования к компьютеру, который будет использоваться для станции процессора растровых изображений. См. полный список <http://www.hp.com/go/latexrips> сертифицированных

станций процессора растровых изображений, доступных для данного принтера. Убедитесь, что станция процессора работает и готова к установке.

Сеть

Пользователь несет ответственность за соблюдение всех требований к сети, а также должен выполнить следующие задачи.



ПРИМЕЧАНИЕ. наличие подключения к Интернету через локальную сеть для осуществления удаленной поддержки принтера;

- обеспечение готовности сети Gigabit Ethernet ко дню установки принтера;
- обеспечение наличия кабеля локальной сети CAT-6 для подключения принтера к локальной сети и рабочей станции процессора растровых изображений;
- наличие коммутатора Gigabit Ethernet.

Чтобы использовать все функции принтера, его необходимо подключить к Интернету. Наиболее неуправляемые сети подключаются непосредственно к Интернету. Тем не менее, для некоторых сетей требуется веб-прокси. Прокси – это сервер, который выступает в качестве посредника между компьютерами в локальной сети и серверами в сети Интернет. Перед началом настройки принтера убедитесь, что сети требуется веб-прокси-сервер.

Чтобы это проверить, откройте Internet Explorer или Safari с любого компьютера в сети и перейдите по адресу <http://hp.com>. Если подключиться к веб-узлу hp.com не удалось, значит у сети нет доступа к Интернету и вам необходимо обратиться к ИТ-поставщику относительно настройки доступа к Интернету. Если подключиться к веб-узлу hp.com удалось, вы можете проверить свойства обозревателя для настройки прокси-сервера следующим образом:

- Для Internet Explorer: перейдите к Инструменты > Свойства обозревателя > Подключения > Настройка локальной сети. Если флажок около «Использовать прокси-сервер» в поле «Прокси-сервер» снят, вам не требуется веб-прокси-сервер. Если флажок установлен, запишите адрес и параметры портов в главном окне или в поле HTTP окна «Дополнительные параметры».
- Для Safari: перейдите на страницу Параметры > Дополнительные > Прокси-серверы > Изменить настройки. Если флажок около веб-прокси-сервер (HTTP) снят, вам не требуется веб-прокси-сервер. Если флажок установлен, запишите имя веб-прокси-сервера (перед « : ») и порт прокси-сервера (после « : »).
- Имена прокси-серверов обычно выглядят так: «проху.мусотрану.com», а порт прокси-сервера обычно 80, но точные значения зависят от конкретной сети.

Если вы не можете определить, требуется ли вам веб-прокси-сервер или как его настроить, обратитесь к администратору сети или Интернет-провайдеру. Если есть сомнения, возможно, вам не требуется веб-прокси-сервер.

Расходные материалы для печати

В дополнение к принтеру следует приобрести следующие расходные материалы и обеспечить их доступность в день установки:

- шесть картриджей HP 831 по одному каждого цвета: черный, голубой, пурпурный, желтый, светло-голубой и светло-пурпурный и один картридж оптимизации HP 831.
- по крайней мере один рулон носителя для печати для выполнения калибровки и выравнивания печатающих головок во время настройки принтера.

Возврат списка требований к месту расположения

Список требований должен быть заполнен и отправлен дилеру или сервисному представителю не позднее чем за две недели до даты установки принтера.

 **ПРИМЕЧАНИЕ.** Любые задержки в процессе установки, вызванные ненадлежащей подготовкой места расположения, будут оплачиваться пользователем. Обратите внимание на правильную подготовку места расположения, чтобы обеспечить слаженную и быструю установку.

Электрическая конфигурация

 **ПРИМЕЧАНИЕ.** Если электрическая система здания, которая используется для подачи питания на принтер, не соответствует требованиям к питанию принтера, изменением ее конфигурации должен заниматься электрик. Убедитесь, что электрик имеет сертификат, соответствующий местным правилам, а также ознакомлен со всеми сведениями относительно конфигурации электрической сети.

В соответствии с требованиями электротехнических норм и правил той страны, в которой установлено оборудование, пользователю принтера необходимо установить перечисленные ниже электрические компоненты.

Однофазная линия питания

Таблица 2-4 Характеристики однофазной линии

	HP Latex 360		HP Latex 330		HP Latex 310	
	Принтер	Закрепление	Принтер	Закрепление	Принтер	Закрепление
Количество кабелей питания	2		2		2	
Входное напряжение	~200-240 В +/-10% (два провода и защитное заземление)					
Частота входного тока	50/60 Гц					
Максимальный ток нагрузки (на кабель питания)	16 А	16 А	3 А	16 А	3 А	13 А
Потребление электроэнергии каждым шнуром питания в режиме печати	0,2.5 кВт	0,2.1 кВт	200 Вт	0,2.4 кВт	200 Вт	0,2.0 кВт
Потребление электроэнергии в режиме готовности	85 Вт		72 Вт		70 Вт	

Прерыватели цепи

 **ПРИМЕЧАНИЕ.** Прерыватели цепи должны соответствовать требованиям к принтеру, а также требованиям электротехнических норм и правил той страны, в которой установлено оборудование.

Для принтера требуются 2 шнура питания, которые соответствуют следующим требованиям.

Таблица 2-5 Выделенные линии для каждой модели

	HP Latex 360		HP Latex 330		HP Latex 310	
	Принтер	Закрепление	Принтер	Закрепление	Принтер	Закрепление
Выделенная линия	Да	Да	Не требуется. Не перегружайте линии. См. таблицу 2-4	Да	Не требуется. Не перегружайте линии. См. таблицу 2-4	Не требуется. Не перегружайте линии. См. таблицу 2-4
Прерыватель цепи отвода	2 контакта, 16 A/20 A согласно местному законодательству и максимальному току нагрузки принтера					
Прерыватель цепи остаточного тока ¹	Требуется		Рекомендуется		Рекомендуется	
	2 контакта, остаточный ток 30 мА, максимальный ток ≥ 20 А					

¹ Также известен как прерыватель замыкания на землю (GFCI)

Рисунок 2-1 Электрическая схема (только для справки)

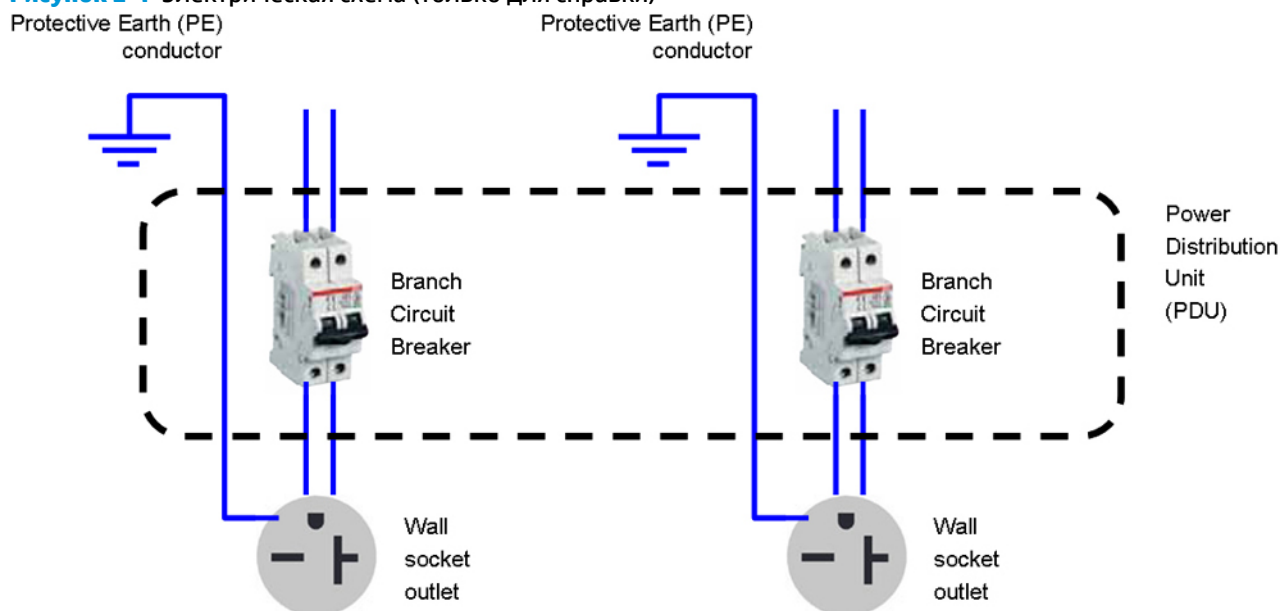

ПРИМЕЧАНИЕ. Блок распределения питания (БРП) должен соответствовать требованиям к питанию принтера, а также требованиям электротехнических норм и правил той страны, в которой установлено оборудование.

ВНИМАНИЕ! Не используйте разветвитель питания (переносной удлинитель) для подключения обоих кабелей питания.

Настенные электрические розетки и кабели питания

С принтером поставляется два кабеля питания, соответствующие электрическим характеристикам принтера. Если длина кабелей недостаточна для подключения к БРП и/или ИБП, квалифицированный электрик должен подключить кабели необходимой длины в день установки.



Чтобы убедиться в наличии правильных электрических розеток (настенных электрических розеток), необходимых для установки принтера, проверьте следующее.

1. Электрические розетки должны соответствовать **входным характеристикам принтера**. См. раздел [Однофазная линия питания на стр. 7](#).
2. Электрические розетки должны соответствовать **типу вилки кабеля питания**, используемого в стране установки. В списке [Таблица 2-6 Принтеры HP Latex 330/360 — характеристики шнура](#)

питания принтера на стр. 9 приводятся примеры кабелей питания и вилок, предоставленных с принтером в зависимости от страны. Чтобы убедиться в наличии правильной электрической розетки, найдите свою страну в соответствующей таблице и проверьте **тип вилки**.

⚠ ВНИМАНИЕ! Используйте только кабель питания, поставляемый с принтером HP. Не используйте разветвитель питания (переносной удлинитель) для подключения обоих кабелей питания. Избегайте повреждения кабеля питания, не разрезайте его и не пытайтесь отремонтировать. Поврежденный кабель питания может привести к пожару или поражению электрическим током. Заменять поврежденный кабель всегда следует кабелем утвержденного компанией HP типа.

Таблица 2-6 Принтеры HP Latex 330/360 — характеристики шнура питания принтера

ПРИМЕЧАНИЕ. Для принтеров HP Latex 330/360 — используйте два шнура питания, описанные ниже				
Страна	Номер модели HP *	Длина	Тип вилки	Вилка
США, Канада, Мексика, Япония, Филиппины, Таиланд	8120-6893	4,5 м	NEMA 6-20P, 240 В, 20 А, без блокировки	
Международные	8120-6897	4,5 м	IEC 60309, 240 В, 16 А, 2L +PE	

* Подходят компоненты с альтернативными заводскими номерами, имеющие такие же технические характеристики и обозначения.

Таблица 2-7 Принтер HP Latex 310 — характеристики шнура питания в зависимости от региона





ПРИМЕЧАНИЕ. Для принтера HP Latex 310 — используйте два шнура питания, описанные ниже				
Страна	Номер модели HP *	Длина	Тип вилки	Вилка
Америка				
Аргентина	8120-6897	4,5 м	IEC 60309, 240V, 16A, 2L+PE	
Бразилия	8121-110	2,5 м	NBR 14136	
Чили, Уругвай	8121-0923	2,5 м	CEI 23-50	
США, Канада, Мексика	8120-6360	2.5 м	NEMA 6-20P, 240 В, 20 А, без блокировки	
Азия, Тихоокеанский регион, Япония				
Австралия, Новая Зеландия	8120-6351	2,5 м	AS/NZS 3112-3 (15A)	

Таблица 2-7 Принтер HP Latex 310 — характеристики шнура питания в зависимости от региона (продолжение)**ПРИМЕЧАНИЕ.** Для принтера HP Latex 310 — используйте два шнура питания, описанные ниже















Страна	Номер модели HP *	Длина	Тип вилки	Вилка
Китай	8121-0924	2,5 м	GB 1002 (16A)	
Корея, Индонезия	8120-6352	2,5 м	CEE 7-VII	
Индия	8121-1074	2,5 м	IS 1293	
Тайвань	8121-1033	4,5 м	CNS 690	
Гонконг, Сингапур	8120-6898	4,5 м	BS 1363/A (13A с плавкими предохранителями)	
Япония, Филиппины, Таиланд	8120-6360	2,5 м	NEMA 6-20P, 240 В, 20 А, без блокировки	
Европа, Ближний Восток и Африка				
Европа, Россия	8120-6352	2,5 м	CEE 7-VII	
Дания	8121-1077	2,5 м	DK 2-5A	
Израиль	8121-1010	2,5 м	SI 32	
Южная Африка	8121-0915	2,5 м	SABS 164	

Таблица 2-7 Принтер HP Latex 310 — характеристики шнура питания в зависимости от региона (продолжение)

ПРИМЕЧАНИЕ. Для принтера HP Latex 310 — используйте два шнура питания, описанные ниже				
Страна	Номер модели HP *	Длина	Тип вилки	Вилка
Швейцария, Лихтенштейн	8120-6897	4,5 м	IEC 60309, 240 В, 16 А, 2L+PE	
Великобритания	8120-6898	4,5 м	BS 1363/A (13А с плавкими предохранителями)	
Ближний Восток	8120-6360	2,5 м	NEMA 6-20P, 240 В, 20 А, без блокировки	

* Подходят компоненты с альтернативными заводскими номерами, имеющие такие же технические характеристики и обозначения.

Таблица 2-8 Разветвитель устройства (подключение к принтеру)

Страна	Разветвитель устройства (кабель питания)	Входное отверстие разветвителя устройства (принтер)
Все	Съемный контакт согласно IEC60320-1 C19 (квадратный тип)	Съемное входное отверстие согласно IEC60320-1 C20 (квадратный тип)
	 C19	 C20

 **ПРИМЕЧАНИЕ.** Расположите принтер достаточно близко от настенной электрической розетки для легкого подсоединения и отсоединения вилки.

Скачки напряжения в сети

Как и все оборудование компьютера и электронное оборудование, надежная работа вашего принтера зависит от доступности относительно бесшумного источника питания переменного тока.

- Для обеспечения оптимальной и надежной работы принтера необходимо защитить его от колебаний напряжения в сети. Молнии, неисправности линий или переключения в освещении или электрической системе могут вызывать импульсные помехи на линии, которые превышают пиковое значение приложенного напряжения. Если не уменьшать эти микросекундные импульсы, они могут нарушать работу системы и привести к повреждению принтера.
- Рекомендуется обеспечить защиту от повышения напряжения в сети и от переходных процессов в системе питания принтера.
- Все оборудование, являющееся источником электрических помех, например вентиляторы, люминесцентное освещение и системы кондиционирования воздуха, должны подключаться к другому источнику питания.

Заземление

Принтер должен быть подключен к качественной линии заземления, чтобы предотвратить поражение электрическим током. Необходимо соблюдать требования электротехнических норм и правил той страны, в которой установлено оборудование.

Для соответствия требованиям подготовки места установки необходимо соблюсти следующие требования:

- Заземляющие провода должны быть изолированы. Их размер должен быть как минимум равным размеру фазных проводов.
- Полное сопротивление относительно земли должно быть меньше 0,5 Ом или должно соответствовать требованиям электротехнических норм и правил той страны, в которой установлено оборудование.

3 Список требований к месту расположения

Требования безопасности	Да	Нет	Комментарии
Прошли ли люди, работающие с принтером, техническое обучение, знакомы ли они с рисками, которым могут подвергаться в ходе выполнения задач, и могут ли они предпринять необходимые меры по снижению подобных рисков, чтобы обезопасить себя и других?			(обязательно для заполнения)
В помещении с оборудованием имеется аварийный выход, легкодоступный и без заграждений?			

Требования к электрической установке	Да	Нет	Комментарии
Ознакомлен ли электрик со всеми требованиями и техническими характеристиками, изложенными в этом руководстве?			(обязательно для заполнения)
Находится ли напряжение однофазной линии в пределах указанного диапазона напряжения (200–240 В +-10%)?			(обязательно для заполнения) Укажите номинальные значения напряжения розеток:
Существуют ли выделенные линии для подключения шнуров питания принтера при необходимости? ПРИМЕЧАНИЕ. Не используйте разветвитель питания (переносной удлинитель) для подключения обеих кабелей питания.			(обязательно для заполнения)
Правильно ли установлены прерыватели цепи отвода (2 контакта, 16 А/20 А общей силы тока) для каждой выделенной линии?			(обязательно для заполнения)
Правильно ли установлены прерыватели цепи остаточного тока (также известные как прерыватели замыкания на землю) (2 контакта, остаточный ток 30 мА, емкость не менее 20 А), если они необходимы или рекомендованы?			(обязательно для заполнения)
Блок распределения электроэнергии установлен правильно?			(обязательно для заполнения)
Правильно ли установлены проводники заземления для каждой настенной электрической розетки?			(обязательно для заполнения)
Соответствуют ли настенные электрические розетки типу вилки кабеля питания, предоставленной компанией HP?			(обязательно для заполнения)

Требования к электрической установке	Да	Нет	Комментарии
Соответствуют ли настенные электрические розетки и электрическая установка номинальной силе тока принтера? ПРИМЕЧАНИЕ. Подробные сведения см. в таблице 2-4.			(обязательно для заполнения)
Находятся ли настенные электрические розетки достаточно близко от принтера для легкого подсоединения и отсоединения вилок? ПРИМЕЧАНИЕ. Более подробная информация приводится в таблицах 2-6 и 2-7.			(обязательно для заполнения)

Требования к электрической конфигурации	Да	Нет	Комментарии
Необходим источник бесперебойного питания (ИБП) или повышающий трансформатор? Если так, он правильно установлен?			

Сеть и требования к компьютерам	Да	Нет	Комментарии
Подготовлен ли к установке маршрутизирующий компьютер и программное обеспечение?			
Установлены ли сетевые подключения?			
Нужен ли вам веб-прокси-сервер? Если это так, запишите имя и порт прокси-сервера.			
Имеется в наличии цветовой датчик, совместимый с RIP?			
Длина сетевого кабеля позволяет подключить принтер к сети?			

Требования к условиям эксплуатации	Да	Нет	Комментарии
Соблюдаются ли требования к температуре и влажности в помещении для печати, присутствует ли необходимое кондиционирование или вентиляция?			
Соблюдаются ли требования к температуре и влажности в хранилище?			
В помещении для печати нет грязи и пыли?			
В помещении для печати достаточное освещение?			

Другие требования	Да	Нет	Комментарии
Обеспечена ли доступность расходных материалов, например носителя для печати и картриджей, в день установки?			
Соблюдены ли требования, изложенные в данном руководстве?			(обязательно для заполнения)

Дата завершения подготовки рабочего места

Номер редакции руководства по подготовке места расположения или дата установления авторского права

Подпись клиента